



Smart data

Лекция #5
Графы знаний
(часть 3)

И.А. Куликов
i.a.kulikov@gmail.com



**Добавление данных в граф
знаний**

Добавление данных в граф знаний



Рис. 35. Пример тождественности, где Рапа-Нуи и остров Пасхи относятся к одному и тому же острову



Публикация графов знаний

Публикация графов знаний

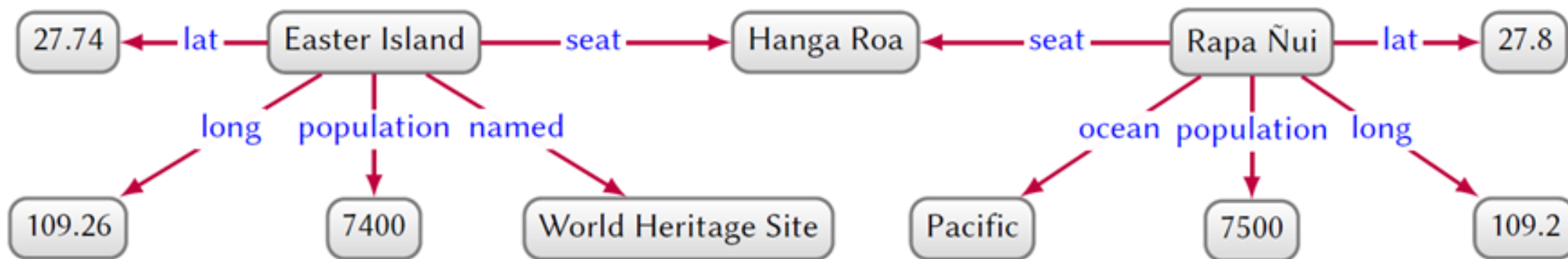
 cld:LP2018 ✕

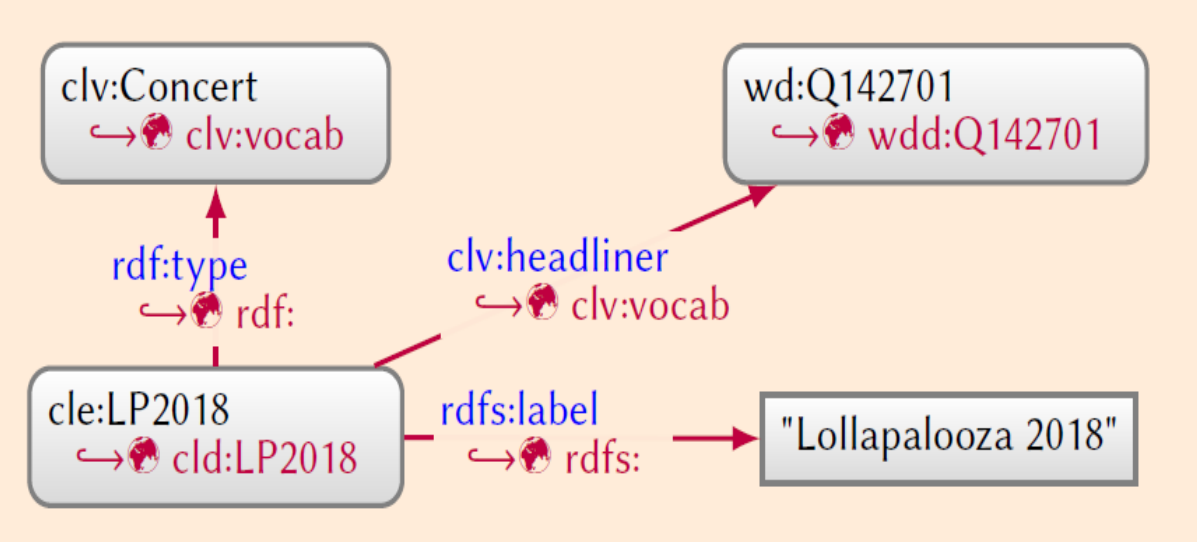

 wdd:Q142701 ✕

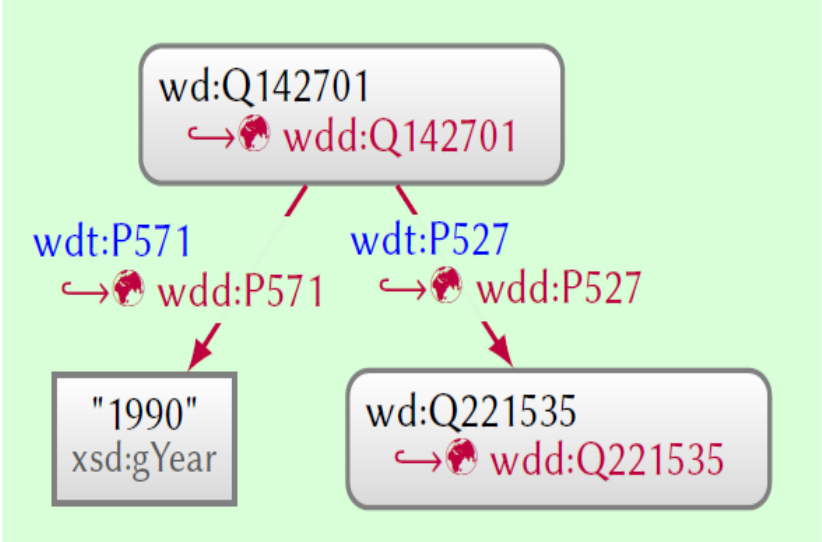

Публикация графов знаний



Рис. 37. протоколы доступа к графам знаний: от простых протоколов (слева) к более сложным протоколам (справа)

Публикация графов знаний

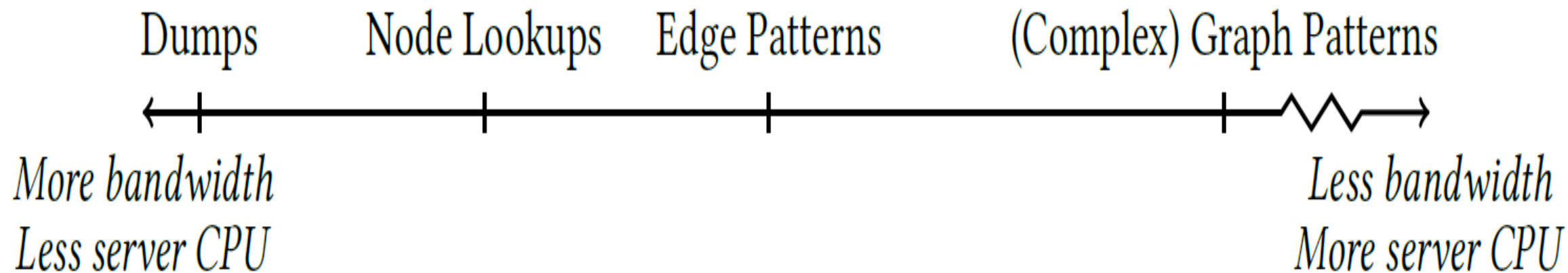

Рис. 38. Связывание лицензий с данными о событиях, а также с разрешениями, действиями и обязательствами

Публикация графов знаний

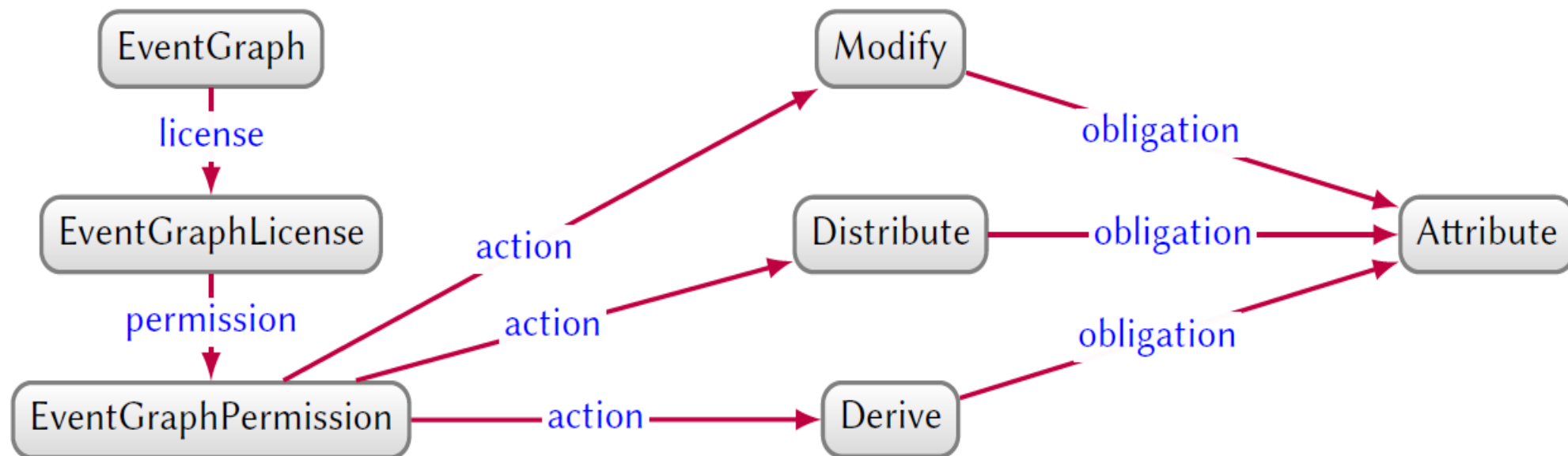

Рис. 39. Политика использования подграфа данных о местоположении в графе знаний

Публикация графов знаний

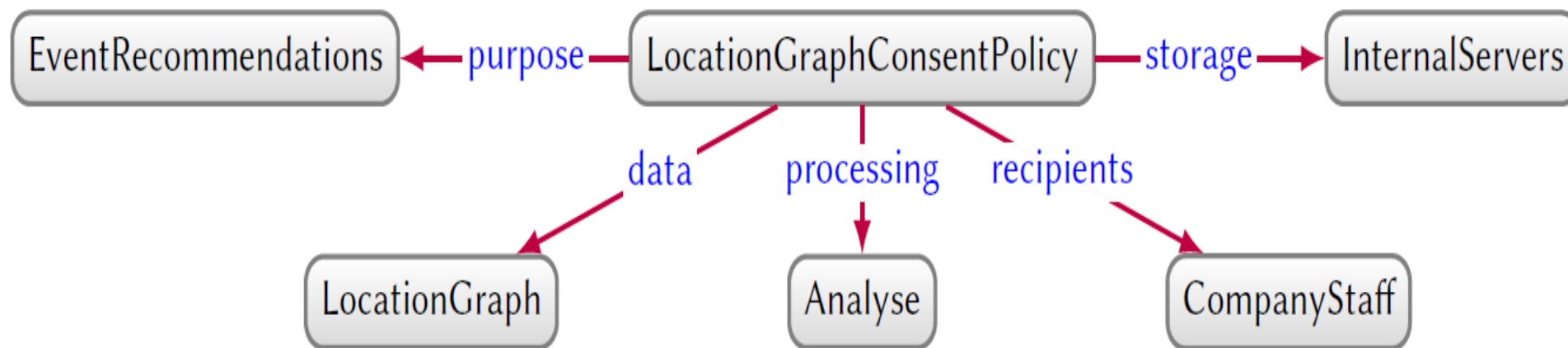

Рис. 40. Направленный граф с зашифрованным именем заявителя; элементы открытого текста пунктирны и могут быть опущены из опубликованных данных (возможно, вместе с деталями шифрования)

Публикация графов знаний

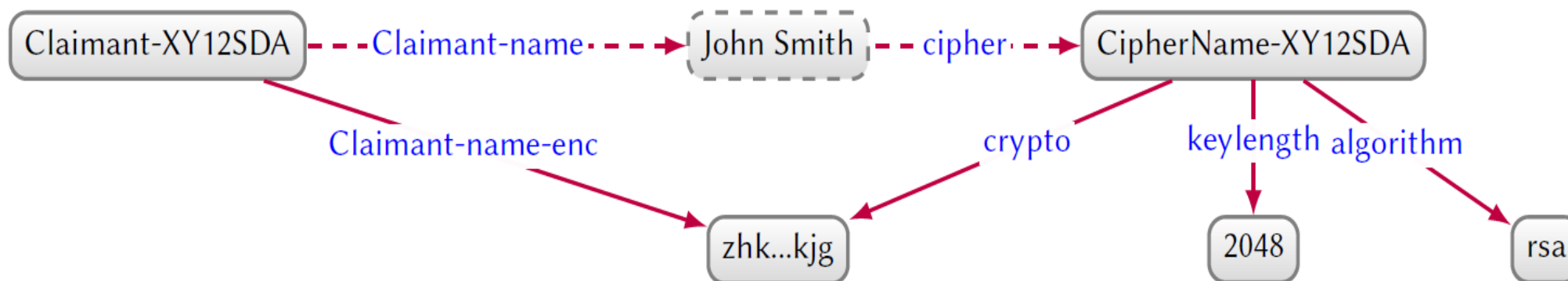
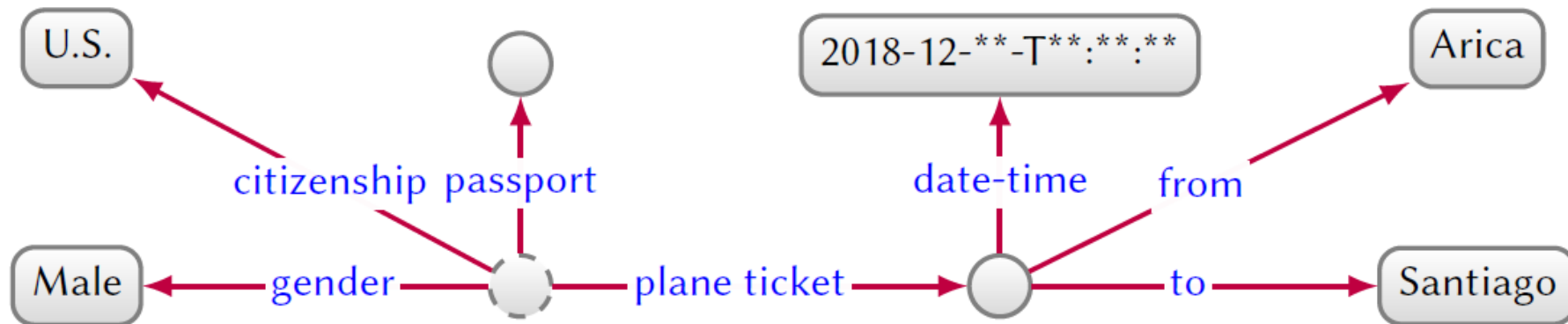

Рис. 41. Анонимизированная выборка направленного краевого графа, описывающего пассажира (пунктир) рейса

Благодарю за внимание